

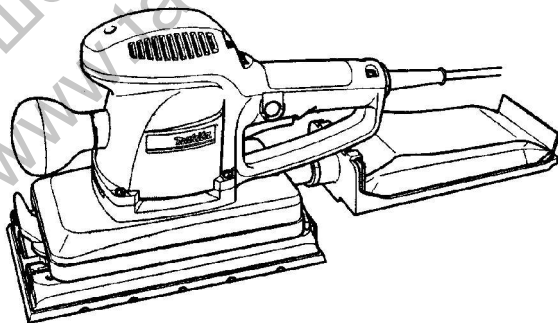

Вибрационна шлифовъчна машина

РЪКОВОДСТВО ЗА ЕКСПЛОАТАЦИЯ

BO4900V
BO4900
BO4901



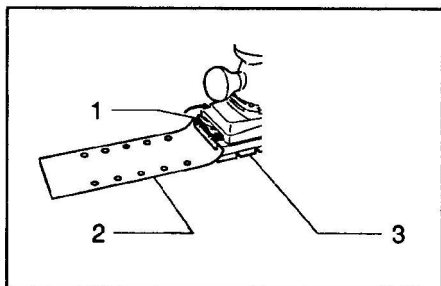

1

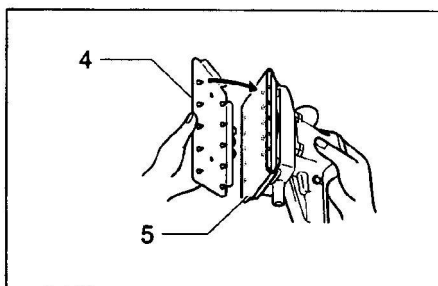

2

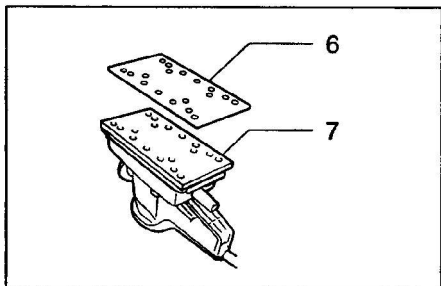

3

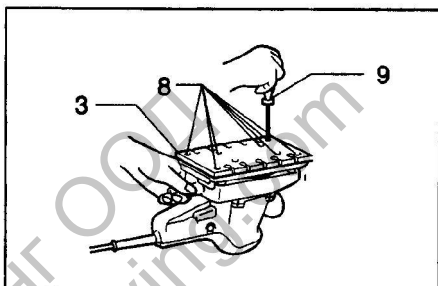

4

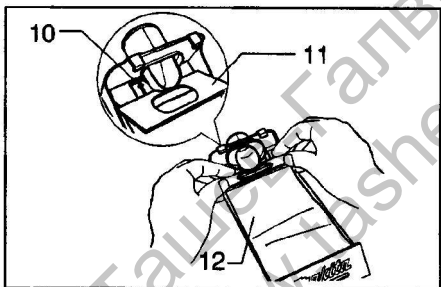

5

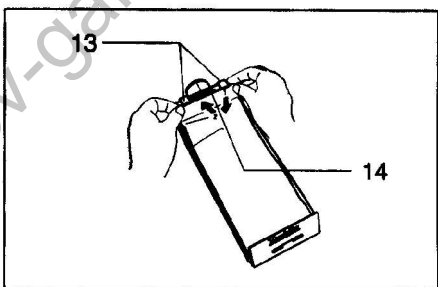

6

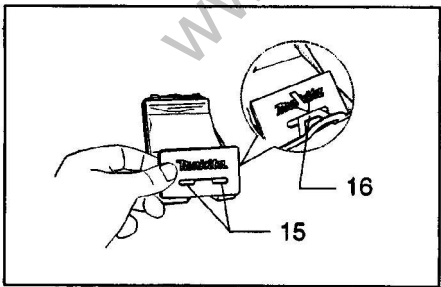

7

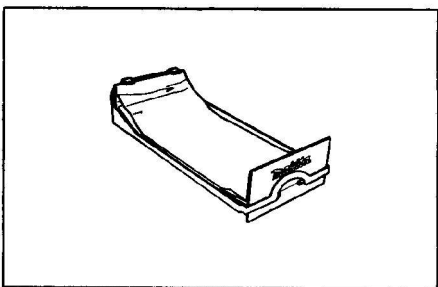

8

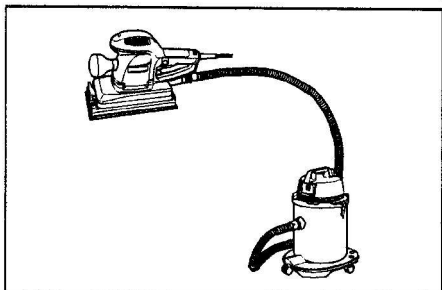

9

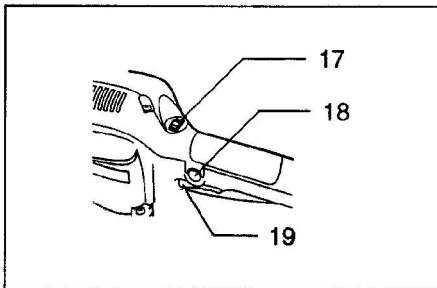

10

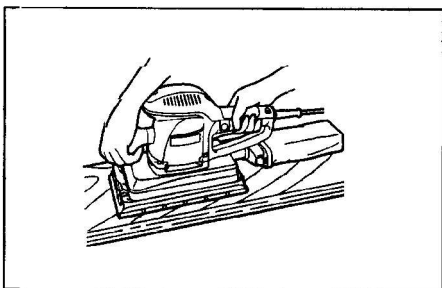

11

Символи

За машината се използват следните символи. Запознайте си непременно с тяхното значение преди употреба.



Моля, прочетете ръководството за експлоатация



Двойна изолация

БЪЛГАРСКИ

Общ преглед

1	Закрепващ лост	6	Шкурка със захващане “тип велкро” и перфорирани отвори	13	Застопоряващи палци
2	Шкурка (обикновена) с перфорирани отвори	7	Шлифовъчна плоча със захващане “тип велкро”	14	Горен кант
3	Шлифовъчна плоча за обикновена шкурка	8	Винтове	15	Прорез
4	Приспособление за перфорирани отвори	9	Отвертка	16	Направляваща
5	Шкурка обикновена без перфорирани отвори	10	Направляващ канал	17	Потенциометър за регулиране на обротите
		11	Предна картонена плочка	18	Бутон за застопоряване на пусковия ключ
		12	Хартиена прахоуловителна торба	19	Пусков ключ

ТЕХНИЧЕСКИ ХАРАКТЕРИСТИКИ

Модел	BO4900V	BO4900	BO4901
Размери на шлифовъчния плот	115 mm x 229 mm	115 mm x 229 mm	115 mm x 229 mm
Размери на шлифовъчния лист	115 mm x 280 mm	115 mm x 280 mm	115 mm x 280 mm
Оброти в мин.	4 000 – 10 000 min ⁻¹	10 000 min ⁻¹	10 000 min ⁻¹
Осцилации на плота	8 000 – 20 000 min ⁻¹	20 000 min ⁻¹	20 000 min ⁻¹
Обща дължина на машината	289 mm	289 mm	289 mm
Тегло на машината (нето)	2,8 kg	2,8 kg	2,8 kg

- Във връзка с развитието и техническия прогрес си запазваме правото за технически изменения без предварително предупреждение.
- Указание: Техническите данни за отделните страни могат да се различават.

Предназначение на инструмента

Електроинструментът е предназначен за шлифоване на големи повърхности от дърво, изкуствени материали и метал, както и на лакирани повърхности.

Включване към мрежата

Електроинструментът трябва да се включва само към мрежа с напрежение, указано върху табелката му. Той работи само при монофазно променливо напрежение. В съответствие с европейските стандарти инструментът има двойна изолация и може да работи и при включване в контакт без заземяване.

УКАЗАНИЯ ЗА БЕЗОПАСНА РАБОТА

Внимание: При използване на електрически инструменти, с оглед предотвратяване на нараняване, токов удар и предизвикване на пожари трябва да се спазват следните мерки за безопасност. Преди употреба на електроинструмента прочетете тези указания и ги спазвайте по време на работа.

1. **Поддържайте работното си място подредено**
Безпорядъкът на работното място е предпоставка за трудови злополуки.
2. **Съобщавайте се с условията на работното място**
Не излагайте инструментите си на дъжд. Не ги използвайте на влажни или мокри места. Работното място трябва да бъде добре осветено. Не използвайте електроинструментите в близост до лесно запалими течности и газове.

3. Предпазвайте се от токов удар

Избягвайте съприкосновения на тялото със заземителни елементи и детайли, например тръби, радиатори, хладилници и др.

4. Не допускайте деца в опасна близост с електроинструментите

Не допускайте други лица да се докосват до електроинструментите ви или до захранващия му кабел. Дръжте ги на разстояние от зоната на работа.

5. Съхранявайте вашите инструменти на сигурно място

Неизползваните в момента инструменти трябва да се съхраняват в сухи, заключени помещения, където не могат да бъдат достигнати от деца.

6. Не претоварвайте електроинструментите си

Ще работите по-качествено и сигурно в указания от производителя обхват.

7. Използвайте правилния работен инструмент (консуматив)

Не използвайте по-малки крайници и инструменти за тежки работи. Не използвайте електроинструмента за неспецифични дейности, за които не е предназначен, например не използвайте ръчен циркуляр за събаряне на дървета или рязане на клони.

8. Носете подходящо работно облекло

Не носете широки дрехи или украшения. Те могат да бъдат захванати от движещите се части на машината. При работа на открито се препоръчва носенето на гумени ръкавици и обувки със стабилен грайфер.

9. Носете предпазни очила и антифони

Използвайте дихателна маска, при дейности предизвикващи отделяне на прах и частици.

10. **Включете установка за засмукване на прах**
Ако инструментите са предвидени за включване към прахозасмукваща и събираща установка се погрижете те да бъдат присъединени и коректно използвани.
11. **Не повреждайте захранващия кабел**
Не носете електроинструмента за кабела. Не изключвайте щепсела от захранващата мрежа като дърпате кабела. Пазете кабела от омасляване, допир с нагорещени предмети или остри ръбове.
12. **Застопорявайте обработваното изделие**
Използвайте менгеме или друго застопоряващо устройство за закрепване на изделието. Така то ще бъде захранано по-здраво, отколкото ако го държите с ръка, а вие ще можете да обслужвате машината и с две ръце.
13. **Не работете извън обхвата, в който сте в стабилно положение**
Избягвайте неестествени положения на тялото. Постоянно поддържайте стабилно положение и пазете във всеки момент равновесие.
14. **Отнасяйте се грижливо към вашите инструменти**
Поддържайте работните инструменти остри и чисти, за да работите качествено и безопасно. Следвайте предписанията за техническо обслужване и указанията за смяна на инструмента. Периодично проверявайте щепсела и захранващия кабел и предоставяйте смяната му при нужда от оторизиран специалист. Проверявайте редовно позваните удължители и подменяйте повредените. Пазете дръжките на инструмента сухи, предпазвайте ги от омасляване.
15. **Изключвайте щепсела от захранващата мрежа**
Изключвайте щепсела от захранващата мрежа, когато по-продължително време не използвате машината, при техническо обслужване или смяна на работния инструмент, например трионче, свредло и др.
16. **Изваждайте от машината спомагателните инструменти**
Винаги преди включване проверявайте дали сте отстранили регулиращите и затягащите ключове.
17. **Предпазвайте включване на машината по невнимание**
Не носете включени в захранващата мрежа инструменти с пръст поставен върху пусковия ключ. Уверете се, че при включване на щепсела в мрежата пусковият ключ да е в положение "изключено".
18. **Удължители при работа на открито**
При работа на открито използвайте само предназначени за целта и съответно обозначени удължители.
19. **Бъдете винаги внимателни**
Наблюдавайте работата си. Постъпвайте разумно. Не работете с електроинструменти, когато сте разконцентрирани.

20. **Проверявайте машината си за повреди**
Преди употреба проверете грижливо дали предпазните съоръжения на машината и другите части могат да работят изрядно съгласно предписанията на производителя. Проверете дали движещите се части функционират правилно, дали не са заклинили или са се повредили. Всички детайли трябва да са монтирани правилно и да отговарят на функционалното си предназначение, за да осигурят безупречната и безопасна работа на машината. Повредените предпазни съоръжения и части трябва да бъдат ремонтирани или сменени от специалист в оторизиран от производителя сервиз, ако в ръководството за експлоатация не е указано друго. Повредените пускови ключове трябва да бъдат заменени в оторизиран сервиз. Не използвайте електроинструменти, при които пусковия ключ не може да бъде включен или изключен.
21. **Внимание!**
За вашата безопасност, използвайте само приспособления и допълнителни принадлежности, които са указани в ръководството за експлоатация или се препоръчват и предлагат от производителя. Употребата на различни от препоръчаните в ръководството за експлоатация или в каталога на производителя работни инструменти и допълнителни принадлежности увеличава вероятността да претърпите злополука.
22. **Ремонтни дейности само от квалифициран техник**
Този инструмент отговаря на съответните разпоредби по безопасност на труда. Допуска се извършването на ремонтни дейности само от квалифицирани специалисти, в противен случай с работещия могат да възникнат трудови злополуки.

Съхранете указанията за безопасна работа на сигурно място.

ДОПЪЛНИТЕЛНИ ПРАВИЛА ЗА БЕЗОПАСНОСТ

1. **Дръжте здраво инструмента.**
2. **Не оставяйте неволно инструмента работещ.**
Водете машината като я държите здраво с ръце.
3. **Тази машина не е водонизирана. Не използвайте вода върху обработваната повърхност.**
4. **При шлифоването се погрижете за достатъчно проветряване на работното място.**
5. **Някои материали могат да съдържат токсични химикали. Вземете предпазни мерки за да предотвратите вдихването на прах от шлифоването и контакт с кожата.**
6. **Винаги използвайте подходяща дихателна или прахопредпазна маска за всички приложения и материали, с които вие работите.**

СЪХРАНЕНЕ ГРИЖЛИВО ТЕЗИ ИНСТРУКЦИИ

УКАЗАНИЯ ЗА ЕКСПЛОАТАЦИЯ

Монтаж и демонтаж на шкурката

ВНИМАНИЕ:

Уверявайте се винаги преди монтаж и демонтаж на шкурката, че машината е изключена и захранването от мрежата е прекъснато.

За обикновена шкурка с перфорирани отвори (стандартно изпълнение)

Завъртете закрепващия лост срещу часовата стрелка. Поставете края на шкурката под закрепващия лост, така че отворите на листа и плота да съвпадат един с друг. Върнете лоста в изходно положение за да закрепите шкурката. Повторете същата процедура и в другия край на вибрационния плот, като внимавате за подходящото изпълване на шкурката. (схема 1)

За обикновена шкурка без предварително перфорирани отвори (налична в специализираната търговска мрежа)

Завъртете закрепващия лост обратно на часовата стрелка. Поставете края на шкурката под закрепващия лост и нагласете краищата на шкурката успоредно на страните на плота. После върнете закрепващия лост в изходно положение, така че да закрепите шкурката. Повторете същата процедура и в другия край на вибрационния плот като внимавате за подходящото изпълване на шкурката. Поставете върху шкурката приспособлението за перфорирани отвори (допълнително приспособление), така че неговата направляваща и страната на плота да са в една равнина. После натиснете приспособлението за перфорирани отвори, така че да пробие отвори в шкурката. (схема 2)

За шкурки със захващане "тип велкро" и перфорирани отвори (специален консуматив)

Почиствайте плочата от всякакви замърсявания и чужди частици. Поставете шкурката така върху шлифовъчната плоча, че отворите им да съвпадат (схема 3)

ВНИМАНИЕ:

Никога не използвайте чувствителна на натиск шкурка.

Само за модел BO4901

ВАЖНО:

За да използвате шкурка със захващане "тип велкро" трябва първо да смените шлифовъчната плоча. Демонтирайте плочата за обикновена шкурка с помощта на отверка (схема 4). Поставете шлифовъчната плоча със захващане "тип велкро" на машината. Закрепете я здраво с помощта на винтовете за фиксиране на плочата.

Монтиране на хартиената прахоуловителна торбичка Само за модели BO4900 и BO4900V

Поставете хартиената прахоуловителна торба с предната част нагоре върху държача за хартиена прахоуловителна торба. Въведете предната картонена плоча в направляващия канал на държача. (схема 5)

Натиснете гония кант на предната картонена плоча по посока на стрелката докато се фиксира от застопоряващите палци. (схема 6)

Пъхнете прореза на хартиената прахоуловителна торба в направляващата на държача за тази торба. Поставете готовата прахоуловителна система на инструмента. (схема 7 и 8)

Присъединяване на прахосмукачка (схема 9)

За постигане на по-голяма чистота при работа към машината може да се присъедини прахосмукачка. Присъединете маркучата на прахосмукачката към щуцера за засмукване на прах на машината.

Изключваща функция (схема 10)

ВНИМАНИЕ:

Уверявайте се винаги преди включване на машината в мрежата, че пусковият ключ функционира правилно и при отпускане се връща в положение изключено.

За включване на машината натиснете пусковия ключ. За изключване отпуснете пусковия ключ. За работа с постоянни обороти най-напред натиснете пусковия ключ, а после фиксиращия бутон. За изключване на фиксиращия бутон натиснете пусковия ключ до упор, а после го отпуснете.

Потенциометър за регулиране (схема 10)

Само за модел BO4900V

Оборотите на машината могат да се регулират безстепенно от 4000 до 10000 об./мин. чрез въртящото се колелце с маркирани от 1 до 5 цифри. Оборотите се увеличават при въртене на колелцето в посока към цифрата 5 и намаляват при въртене в посока към цифрата 1. Настройте необходимите обороти (осцилации) в зависимост от вида на работата.

ВНИМАНИЕ:

- Ако машината работи продължително време на постоянни ниски обороти, моторът се претоварва и прегрява.
- Колелцето на регулатора на оборотите се върти само в диапазона от 1 до 5. Ако със сила го превъртите след цифра 5 или преди цифра 1, по всяка вероятност вече няма да може да настроите оборотите (вибрациите) на машината.

Експлоатация (схема 11)

Включете машината и изчакайте да достигне пълните си обороти. Поставете внимателно машината върху обработваната повърхност. Дръжте вибрационния плот успоредно на обработваната повърхност и упражнявайте лек натиск върху машината.

ВНИМАНИЕ:

- Никога не използвайте машината без шкурка, защото шлифовъчната плоча може лошо да се повреди.
- Всякаква насилствена употреба на инструмента е недопустима. Увеличен натиск води не само до намаляване на производителността на шлифване и до повреждане на шкурката, а и до намаляване живота на машината.

ТЕХНИЧЕСКО ОБСЛУЖВАНЕ

ВНИМАНИЕ:

Преди действия върху инструмента се уверете, че той е изключен от мрежата и че пусковият ключ е в положение "изключено".

За да се гарантира сигурност и надеждност на този инструмент, ремонтът, сервизът и настройките му трябва да се извършват от Макита-сервизни центрове или оторизирани от Макита сервизи, при изключителната употреба на оригинални резервни части Макита.

СЕ – ДЕКЛАРАЦИЯ ЗА СЪОТВЕТСТВИЕ

Долуподписаният Ясухико Канзаки, упълномощен от фирма Makita Corporation, 3-11-8 Sumiyoshi-Cho, Anjo, Aichi, 446 Япон декларира, че това изделие (сериен №: серийно производство), произведено от корпорация Макита Япония, съответства на следните стандарти и нормативни документи:

HD400, EN50144, EN55014, EN61000,

както и на изискванията на следните директиви:

73/23/EWG, 89/336/EWG и 98/37/EG

Информация за излъчвания шум и вибрации

Оцененото като типично А-ниво на звуковото налягане възлиза на 71 dB(A).

По време на работа нивото на шума може да превиши 85 dB(A).

- Носете шумозаглушители на ушите. -

Претеглената ефективна стойност на ускорението възлиза на не повече от 5m/s^2

Ясухико Канзаки **CE 2001**



Директор

MAKITA INTERNATIONAL EUROPE LTD.

Michigan Drive, Tongwell, Milton Keynes,

Bucks MK 15 8JD, ENGLAND

Ташев-Галвинг ООД
www.tashev-galving.com

Makita Corporation

Anjo, Aichi Japan

Made in Japan

883992-208

СЕ – ДЕКЛАРАЦИЯ ЗА СЪОТВЕТСТВИЕ

ENH001-1

С цялата си отговорност декларираме, че това изделие е серийно производство и съответства на изискванията на следните директиви:

98/37/ЕС до 28.12.2009 и

2006/42/ЕС след 29.12 2009

както и на следните стандарти и

нормативни документи:

EN60745

30.1.2009



Томоясу Като
Директор

Отговорен производител:

Makita Corporation

3-11-8, Sumiyoshi-cho, Anjo, Aichi, ЯПОНИЯ

Техническата документация се съхранява от нашия оторизиран представител за Европа:

Makita International Europe Ltd.

Michigan Drive, Tongwell, Milton Keynes,
Bucks, MK15 8JD, АНГЛИЯ

GEB033-1

Ташев-Галвинг ООД
www.tashev-galving.com